



FEUERWEHR

BEZIRKSFEUERWEHRKOMMANDO OBERPULLENDORF



Herbsthauptdienstbesprechung

25. November 2018

Gasthaus SCHNABL, Piringsdorf



FEUERWEHR

BEZIRKSFEUERWEHRKOMMANDO OBERPULLENDORF

Totengedenken



... wir gedenken in Ehrfurcht ...



OBI Eberhard KRUTZLER
Ehren - Ortsfeuerwehrkommandant



FEUERWEHR

BEZIRKSFEUERWEHRKOMMANDO OBERPULLENDORF



Herbsthauptdienstbesprechung

25. November 2018

Gasthaus SCHNABL, Piringsdorf



FEUERWEHR

BEZIRKSFEUERWEHRKOMMANDO OBERPULLENDORF



Thomas Hauser

Bürgermeister der Marktgemeinde Piringsdorf



FEUERWEHR

BEZIRKSFEUERWEHRKOMMANDO OBERPULLENDORF



wHR Mag. Klaus Trummer

Bezirkshauptmann



FEUERWEHR

BEZIRKSFEUERWEHRKOMMANDO OBERPULLENDORF



Herbsthauptdienstbesprechung

25. November 2018

Gasthaus SCHNABL, Piringsdorf



ÖBFV Jahrbuch 2018

Ideales Geschenk für
Fw-Mitglieder bei
Jubiläen bzw.
runden Geburtstagen.

Nachbestellungen
über das LFKdo möglich!





FEUERWEHR

BEZIRKSFEUERWEHRKOMMANDO OBERPULLENDORF

Feuerwehrgesetz Neu





Fw-Haussegnung



Heuer KEINE Fw-Festakte



Neue Einsatzfahrzeuge in unserem Bezirk



Heuer KEINE Fw-Fahrzeuge



Jubiläen / Festakte in unserem Bezirk



Heuer KEINE Fw-Festakte



FEUERWEHR

BEZIRKSFEUERWEHRKOMMANDO OBERPULLENDORF







FEUERWEHR

BEZIRKSFEUERWEHRKOMMANDO OBERPULLENDORF

Lehrgangsprogramm 2019

der Landesfeuerweherschule Burgenland

Lehrgangsprogramm 1. Halbjahr

veröffentlicht

Anmeldung über **syBOS**

ab **03. Dezember**

Lehrveranstaltungen 1. HJ 2019

Jänner		Februar	
1 Di		1 Fr	FUEI
2 Mi		2 Sa	
3 Do		3 So	
4 Fr		4 Mo	Atemschutz 2
5 Sa		5 Di	
6 So		6 Mi	Atemschutz 1
7 Mo		7 Do	IFJB Süd
8 Di		8 Fr	
9 Mi	Branddienst	9 Sa	
10 Do		10 So	
		11 Mo	
		12 Di	
		13 Mi	
		14 Do	
		15 Fr	
		16 Sa	

WINTERSCHEN
Hi. 3 Könige
Kenntniswoche



ABLAUF BIS ZUM LEHRGANGSBESUCH

Lehrgangsprogramm
(Kalender)
intern **veröffentlichen**

Im Format A3 oder A4 (je nach Drucker) ausdrucken und im Feuerwehrhaus aushängen bzw. den Feuerwehrmitglieder zugänglich machen

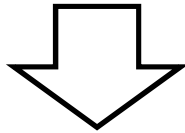

Ausbildungsplanung mit
Ihren Feuerwehrkameraden
Termine erheben

Mit den Leuten reden:

- **Wer braucht welche Ausbildung** in unserer FW (neue Funktionen; bestimmte Einsatzsparten)
- **Ausbildungswünsche der Feuerwehrmitglieder** (Wunschtermine und mögliche Ersatztermine).

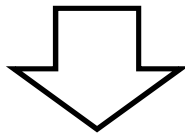

Anmeldung
ab Montag, 03.12.2018
11:00 Uhr
oder danach laufend

Anmeldung in syBOS

- Max. 3 TN/Wehr/Lehrgang bzw.
- Max. 9 TN/Wehr/Lehrgang pro Halbjahr

Wenn Lehrgang ausgebucht:

- Alternativ-Termin (vorab vereinbaren)
- Eintrag in Warteliste (erleichtert LFS ihren Bedarf zu erkennen)



ABLAUF BIS ZUM LEHRGANGSBESUCH

NEU:

Automatische **Verständigung**
des Teilnehmers bei
erfolgreicher Anmeldung
durch syBOS
(zwecks Urlaubsplanung usw.)

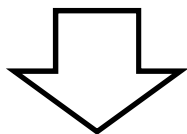

Einberufung per Mail (oder Post)
ca. 1 Monat vor Lehrgang

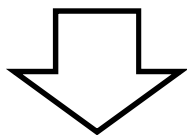

NEU:
Erinnerung per SMS
ca. 2 Wochen vor Lehrgang

Anmeldestatus auch in syBOS ersichtlich

- Dazu *Übersicht auf syBOS-Startseite aktivieren*
(*Inhalt hinzufügen > syBOS > Anmeldung*
Lehrgänge)

E-Mail-Adressen in syBOS **aktuell** halten
Kopie der Einberufung geht auch an die Feuerwehr
(in syBOS hinterlegte E-Mailadresse der Dienststelle)

Mobiltelefonnummern in syBOS **aktuell** halten
(Versand erfolgt an „Mobil Nummer 1“)



Lehrgangsprogramm 2019

der Landesfeuerweherschule Burgenland

Restplatzliste

www.lfv-bgld.at > Schule > Restplatzliste
Restplatzliste wird aktuell aus syBOS geladen



Verhinderung

Abmeldungen so früh wie möglich!

(spätestens 5 Werktage vor Lehrgangsbeginn)
per E-Mail lhs@lfv-bgld.at oder per Telefon: Fr. Höfer

Ersatz-Lehrgangsteilnehmer aus der eigenen Feuerwehr ist möglich.

Unentschuldigte Abwesenheit

LFS kontaktiert Feuerwehrkommando und erhebt die Ursache.

Vorschreibung eines **Unkostenbeitrages**.

Bei Wiederholung: Ausschluss des Teilnehmers bzw. der Feuerwehr für eine längere Zeitspanne



Lehrgangsprogramm 2019

der Landesfeuerweherschule Burgenland

Erstmalig wurden
freie Blöcke im
Lehrgangsprogramm
der LFS belassen,
um bei besonders
begehrten Lehrgängen
diese noch einzufügen!

Juni	
1 Sa	
2 So	
3 Mo	Atemschutz 2
4 Di	
5 Mi	Lehrgänge nach Bedarf
6 Do	
7 Fr	
8 Sa	
9 So	Pfingstsonntag
10 Mo	Pfingstmontag
11 Di	Lehrgänge nach Bedarf
12 Mi	
13 Do	Fachtagung BSB in Neufeld
14 Fr	
15 Sa	FU-OW(HTL)
16 So	
17 Mo	Ausbilder und Vortragende Fortbildung
18 Di	Schulschlussfeier
19 Mi	
20 Do	Fronleichnam
21 Fr	FENSTERTAG
22 Sa	
23 So	
24 Mo	Technik 1 Prüfung FWFS
25 Di	
26 Mi	Lehrgänge nach Bedarf
27 Do	
28 Fr	Landesbewerb
29 Sa	FLA-Bronze/Silber in Wulkaprodersdorf
30 So	



Tauglichkeitsuntersuchungen

Seit Ende Mai 2018 wird im Zuge der Lehrgangsanmeldung die Tauglichkeit überprüft.

Ab der Truppmann 2 - Ausbildung bedarf es zumindest der „**Normaltauglichkeit**“ (**ärztliche Tauglichkeitsbestätigung**) UND ihrer Eintragung in syBOS.

Soll ein **bedingt taugliches** Feuerwehrmitglied zu einem sinnvollen und zumutbaren Lehrgang angemeldet werden, muss dies in einem Mail oder Schreiben an die Landesfeuerweherschule erfolgen.

In den letzten Jahren wurden Übertritte aus der Feuerwehrjugend in den Aktivdienst, wenn keine ärztliche Untersuchung auf Einsatztauglichkeit vorlag, vom LFKdo als „bedingt tauglich“ eingetragen **welche nun auf „keine Tauglichkeit“** umgewandelt wurden.

Somit sollten nur mehr aus verschiedensten Gründen tatsächlich „bedingt taugliche“ Mitglieder diese Eintragung in syBOS haben.

Es liegt nun in der Verantwortung der Kommandanten, dass die fehlenden ärztlichen Untersuchungen nachgeholt und eingetragen werden.



FEUERWEHR

BEZIRKSFEUERWEHRKOMMANDO OBERPULLENDORF

Truppmannausbildung 1



**Grundstein
der Ausbildung**

TRMA 1
FwHaus Oberpullendorf





F
BEZIRK

Truppmannausbildung 1



*Vielen Dank an alle
Ausbilder der TRMA 1*





Abschnittsübungen 2018

Abschnitt 1:	Ritzing	15.09.
Abschnitt 2:		
Abschnitt 3:	Stoob	03.11.
Abschnitt 4:	Rattersdorf	29.09.
Abschnitt 5:	<i>Absage wegen vieler Starkregeneinsätze</i>	
Abschnitt 6:	Dt. Gerisdorf	25.08.
Abschnitt 7:	Nebersdorf	22.09.



FEUERWEHR

BEZIRKSFEUERWEHRKOMMANDO OBERPULLENDORF

Einsätze im Jahr 2018



© picture-alliance/dpa/F. Gantsch

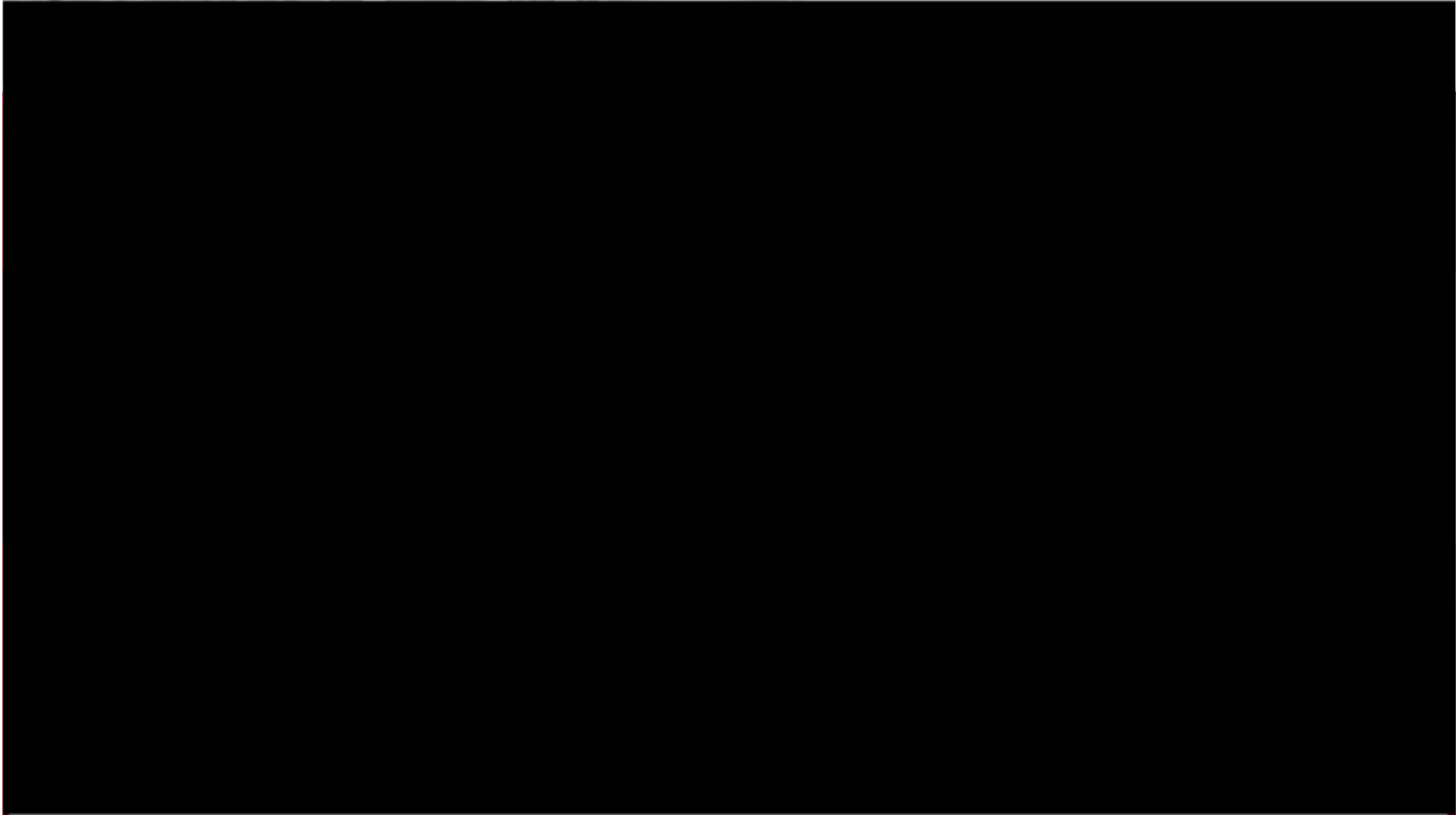



FEUERWEHR

BEZIRKSFEUERWEHRKOMMANDO OBERPULLENDORF

Einsätze im Jahr 2018

24.08.2018



Großwarasdorf

Einsätze im Jahr 2018



Großwarasdorf

Einsätze im Jahr 2018



Großwarasdorf



FEUERWEHR

BEZIRKSFEUERWEHRKOMMANDO OBERPULLENDORF

Einsätze im Jahr 2018



Großwarasdorf



Einsätze im Jahr 2018

24.08.2018



Piringsdorf

Einsätze im Jahr 2018



Piringsdorf



Einsätze im Jahr 2018



Piringsdorf



FEUERWEHR

BEZIRKSFEUERWEHRKOMMANDO OBERPULLENDORF

Einsätze im Jahr 2018





Einsätze im Jahr 2018

24.08.2018





Einsätze im Jahr 2018

FF Bubendorf
FF Deutschkreutz
FF Dörfl
FF Girm
FF Glashütten b. L.
FF Grosswarasdorf
FF Haschendorf
FF Hochstraß
FF Horitschon
FF Kleinwarasdorf
FF Kroatisch Geresdorf
FF Kroatisch Minihof
FF Langeck
FF Liebing
FF Lockenhaus
FF Lutzmannsburg

FF Markt St. Martin
FF Nebersdorf
FF Neckenmarkt
FF Neutal
FF Nikitsch
FF Oberpullendorf
FF Pilgersdorf
FF Piringsdorf
FF Raiding
FF Rattersdorf
FF Schwendgraben
FF Steinberg
FF Strebersdorf
FF Unterpetersdorf
FF Unterrabnitz
FF Weppersdorf

**Mehr als
32 Wehren
im Einsatz**

**tagelang
für unsere
Bevölkerung**



FEUERWEHR

BEZIRKSFEUERWEHRKOMMANDO OBERPULLENDORF

Einsätze im Jahr 2018

24.08.2018



Sturmeinsätze



Eigenschutz

Hauseingangstür
→ *selbst geschützt*



Eigenschutz

**Tür einer Firma
→ selbst geschützt**

↕ Boden/Außen ↕



***Tür einer Firma
→ selbst geschützt***





Halleneinfahrt
→ selbst geschützt



**Garage überschwemmt
→ ohne Schutz**



**Garage überschwemmt
→ ohne Schutz**





FEUERWEHR

BEZIRKSFEUERWEHRKOMMANDO OBERPULLENDORF

Eigene Vorsorge wird immer wichtiger!





Garagenabfahrt → Garage geschützt!



**Garagenabfahrt
→ Haus selbst geschützt**

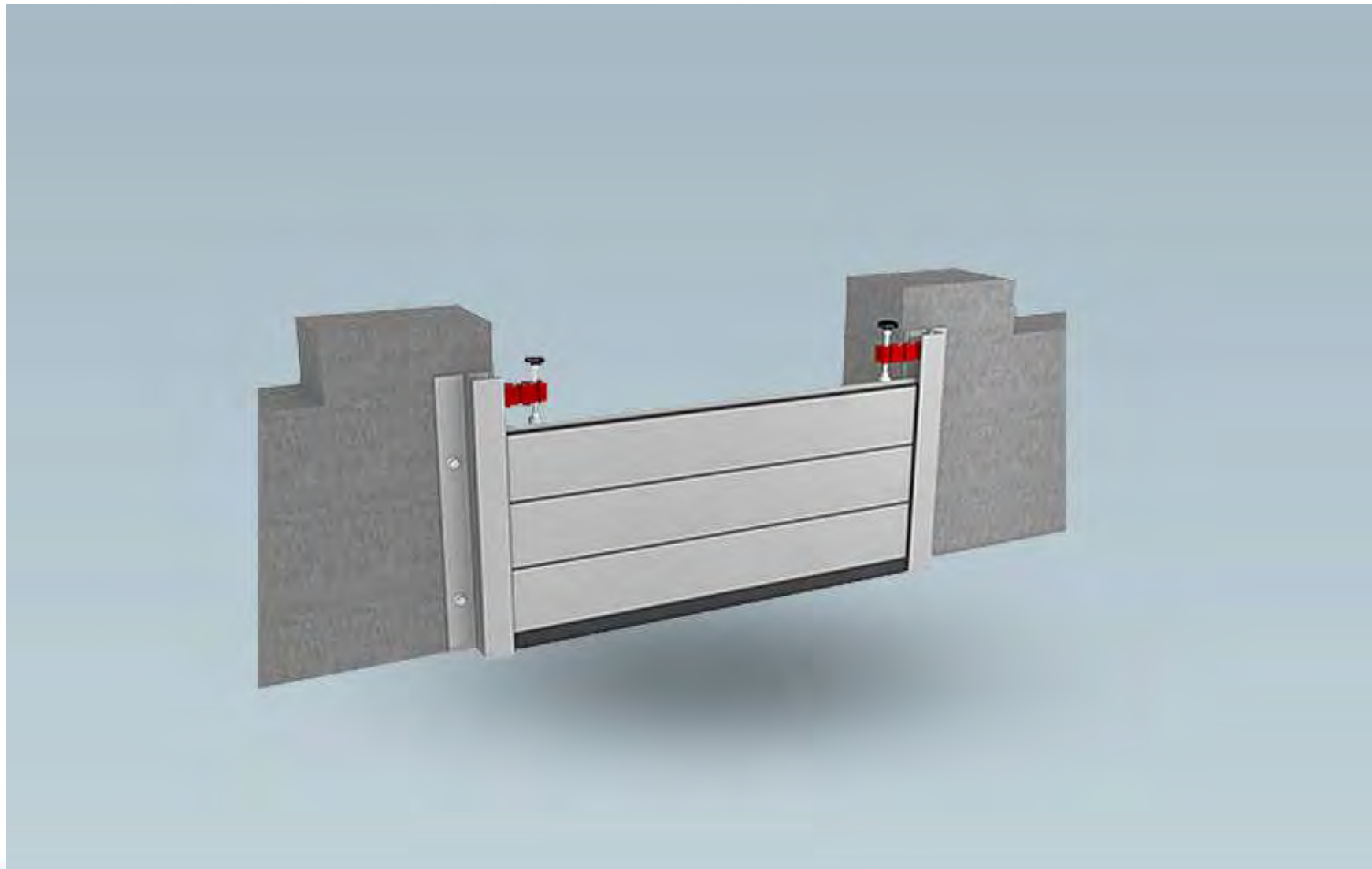



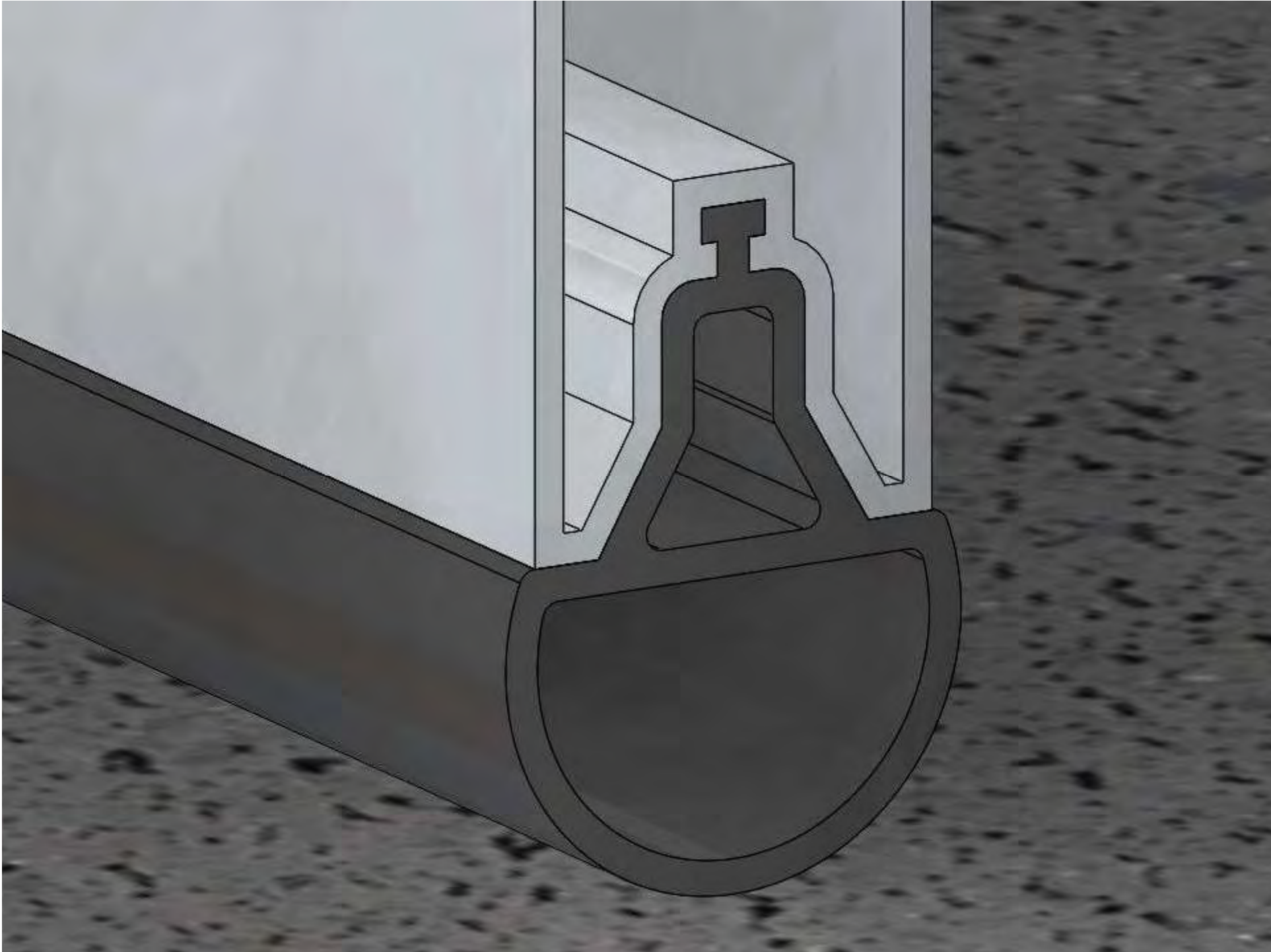



FEUERWEHR

BEZIRKSFEUERWEHRKOMMANDO OBERPULLENDORF





FEUERWEHR

BEZIRKSFEUERWEHRKOMMANDO OBERPULLENDORF

Kärnten am 28.10.2018





FEUERWEHR

BEZIRKSFEUERWEHRKOMMANDO OBERPULLENDORF

Niederösterreich – bei Krems









IBSI

Gemeindewald 6
86672 Thierhaupten
Tel.: + 49 (0) 8271 8176-0
Fax: + 49 (0) 8271 8176-76



Düsseldorfer Herstellerqualifikation
nach DIN EN ISO 9001:2008+A1:2011

WWW.IBS-TECHNICS.DE

Löschwasserbarrieren nach Vds-Richtlinien 25681-1 geprüft und zertifiziert
Fachbetrieb nach § 10 i. WK



*Absperrmaterialien
bevorrateten*

Hochwasser





FEUERWEHR

BEZIRKSFEUERWEHRKOMMANDO OBERPULLENDORF

Sandsätze + Sand bevorraten



**Sandsäcke
+ trockenen Sand
bevorraten**



Bagger, Sand und Lkw für den Transport

- danach Befüllung vieler tausend Sandsäcke**
- erst dann Verteilung zu den Einsatzorten!**

1 Sandsack wiegt ca. 15 kg

10.000 kg Sand = ca. 650 Sandsäcke

25.000 kg Sand = ca. 1.600 Sandsäcke







Eigenvorsorge



FEUERWEHR

BEZIRKSFEUERWEHRKOMMANDO OBERPULLENDORF

vorhanden!



bei uns nicht vorhanden!





FEUERWEHR

BEZIRKSFEUERWEHRKOMMANDO OBERPULLENDORF

bei uns nicht vorhanden!





bei uns vorhanden!

***Männer und Frauen,
die helfen möchten
und helfen können!***



Starkregenfälle im Bezirk

***Vorsorge für
kommende Ereignisse ...***



Starkregenfälle im Bezirk

***„Es kommt nicht darauf an, die
Zukunft vorauszusagen,
sondern darauf, auf die Zukunft
vorbereitet zu sein.“***

Perikles (um 490-429 v.Chr.),
athenischer Politiker und Feldherr



Vorbereitet sein !



***Abflussmöglichkeiten
für das Wasser schaffen!***



FEUERWEHR

BEZIRKSFEUERWEHRKOMMANDO OBERPULLENDORF





LSZ → FEUERWEHR

Übermittlung von Einsatzadressen per E-Mail bei großflächigen Unwetter-Einsätzen:

Portal - **Kontakte** - Personal - Leistungen - Material - Lehrgänge - Finanzen - Inspizierung

Dienststellen
Eigene Adressen
Eigene Gruppen
Dienststellen
Eigene Dienststelle

Weitere Daten

Aktion	Bezeichnung	Inhalt
	E-Mail-Adresse für Unwetter-Alarmierung	

Zuordnung hinzufügen

schließen speichern **speichern & schließen**

Kommandanteninformation vom 01. Oktober 2018

unwetter@lsz-b.at

Unwettermail



Wasserrohrbruch - Hydranten



**Problem:
zu schnell schließende
Armaturen**



Wasserrohrbruch - Hydranten



**sofortige, sehr
kostspielige
Arbeiten notwendig!**



Wasserrohrbruch - Hydranten

Kosten für einen Dämpfereinbau ca. 1.000,-
Wasserrohrbruch ca. 15.000,-



Hydranten
langsam öffnen +
langsam schließen!!

Auch mit dem TLF!



Neue Begutachtungsfristen !

Begutachtung gem. § 57a KFG
Seit 20. Mai 2018 gelten neue Vorschriften





Neue Begutachtungsfristen !

Begutachtung gem. § 57a KFG **Seit 20. Mai 2018 gelten neue Vorschriften**

Betroffen sind sämtliche Lkw-Fahrzeugklassen

- **allen Lkw über und auch unter 3,5 t hzG**
(Fahrzeugklassen N1, N2 und N3)
- **Anhängern über 3,5 t hzG** (Klassen O3 und O4)

Wenn bei einer Begutachtung ein schwerer Mangel bemerkt wird, muss dieser unverzüglich repariert werden → ansonsten können die Kennzeichen entzogen werden.



44. FLORIANIWANDERTAG



29. APRIL 2018

KLEINWARASDORF

BEZIRKSFEUERWEHRKOMMANDO
OBERPULLENDORF



FEUERWEHR

BEZIRKSFEUERWEHRKOMMANDO OBERPULLENDORF

Bezirks - Florianiwandertag

Kleinwarasdorf



Herbsthauptdienstbesprechung 2018



FEUERWEHR

BEZIRKSFEUERWEHRKOMMANDO OBERPULLENDORF

Bezirks - Florianiwandertag

Kleinwarasdorf





FEUERWEHR

BEZIRKSFEUERWEHRKOMMANDO OBERPULLENDORF

Bezirks - Florianiwandertag

Kleinwarasdorf





FEUERWEHR

BEZIRKSFEUERWEHRKOMMANDO OBERPULLENDORF

Bezirks - Florianiwandertag

Kleinwarasdorf





FEUERWEHR

BEZIRKSFEUERWEHRKOMMANDO OBERPULLENDORF

Bezirks - Florianiwandertag

Kleinwarasdorf



Herbsthauptdienstbesprechung 2018



FEUERWEHR

BEZIRKSFEUERWEHRKOMMANDO OBERPULLENDORF

Bezirks - Florianiwandertag

Kleinwarasdorf

ZIEL
Wandertag





FEUERWEHR

BEZIRKSFEUERWEHRKOMMANDO OBERPULLENDORF

Bezirks - Florianiwandertag

Kleinwarasdorf



Herbsthauptdienstbesprechung 2018



Bezirks - Florianiwandertag



Markt St. Martin
Sonntag, 28. April 2019



FEUERWEHR

BEZIRKSFEUERWEHRKOMMANDO OBERPULLENDORF

Bezirksbewerbe Aktive



Steinberg



Bezirksbewerbe Aktive



Steinberg



FEUERWEHR

BEZIRKSFEUERWEHRKOMMANDO OBERPULLENDORF

Bezirksbewerbe Aktive



Steinberg



FEUERWEHR

BEZIRKSFEUERWEHRKOMMANDO OBERPULLENDORF

Bezirksbewerbe Aktive



Steinberg



FEUERWEHR

BEZIRKSFEUERWEHRKOMMANDO OBERPULLENDORF

Bezirksbewerbe Aktive



Steinberg



FEUERWEHR

BEZIRKSFEUERWEHRKOMMANDO OBERPULLENDORF

Bezirksbewerbe Jugend



Lackenbach



Bezirksbewerbe Jugend



Lackenbach



FEUERWEHR

BEZIRKSFEUERWEHRKOMMANDO OBERPULLENDORF

Bezirksbewerbe Jugend



Lackenbach



FEUERWEHR

BEZIRKSFEUERWEHRKOMMANDO OBERPULLENDORF

Bezirksbewerbe Jugend



Lackenbach



FEUERWEHR

BEZIRKSFEUERWEHRKOMMANDO OBERPULLENDORF

Beliebteste Feuerwehren





Wechsel im Abschnitt II



Neuer AFK: HBI Josef SCHÖLL





FEUERWEHR

BEZIRKSFEUERWEHRKOMMANDO OBERPULLENDORF

Leistungsprüfungen / Bewerbe



FLAG - Feuerwehrleistungsabzeichen in Gold



Termine 2019

FLA Gold Bewerb 11.05.2019

Wissenstest Neckenmarkt 30.03.2019

BezBewerb Aktive Kobersdorf 15.06.2019

BezBewerb Jugend Unterfrauenhaid 22.06.2019

BITTE VORMERKEN



Termine 2019

KHD Übung 23.03.2019

Übungsszenarien derzeit in Ausarbeitung

**Übung gemeinsam mit
allen Einsatzorganisationen des Bezirkes**

BITTE VORMERKEN



Landesbewerb der Aktiven

64. Landesleistungsbewerb 2019

28. + 29. Juni in Wulkaprodersdorf

Motivationsarbeit in den Wehren!

... erfahrene und junge Fw Mitglieder

Anmeldeschluss: 31. Mai 2019

**... sind Teil der Ausbildung
und Wissenserhalt in den Wehren**



Landesbewerb der Jugend

44. Bgld. Landesfeuerwehr- Jugendleistungsbewerb



06. Juli 2019 in Leithaprodersdorf

Meldungen bis 31. Mai 2019

Urlaubspläne führen

➔ die Urlaubsplanung beginnt demnächst!



Vorschlagssystem

Auszeichnungen / Beförderungen 2019



Wichtiger Hinweis:

Die Anträge auf Auszeichnungen durch das Land Burgenland ~~mit den dazugehörigen Formularen verlässlich bis 31.01.2019 bei der zuständigen Gemeinde abgeben!~~



Beförderungen mittels syBOS

Portal ▾ Kontakte ▾ Personal ▾ Leistungen ▾ Material ▾

+ ✖ ⓘ

 **Vorschläge Übersicht (1 - 7 von 7)**

Listenanfang bei: Listenauswahl: Status:

Aktion	Datum ▾	Bezeichnung	Typ
<input type="checkbox"/>   	01.01.2017	Beförderungen 01/2017	Dienstgrade



Wichtiger Hinweis:

Nach Bearbeitung des Vorschlags sind die Beförderungen unter Zuhilfenahme des Buttons „Übernehmen“ in die Stammbblätter einzupflegen!



Auszeichnungen mittels syBOS

- Das Erstellen von Auszeichnungsvorschlägen ist nur im Zeitraum vom 15. November bis 15. Jänner des Folgejahres möglich.

Kommandanteninformation vom 08. November 2018

Wichtige Hinweise:

- Nach Erstellen des Vorschlags müssen die jeweiligen Personen akzeptiert oder abgelehnt werden. Mit dem Button „Bestellen“ können Sie nun alle gewünschten Verbandsabzeichen an das Landesfeuerwehrkommando Burgenland übermitteln.
- Bei den Landesauszeichnungen für 25-, 40- oder 50- jährige Tätigkeit ist es **nicht mehr erforderlich**, ein Antragsformular auszudrucken! Die Vorgehensweise ist somit identisch wie bei den Auszeichnungen des Landesfeuerwehrverbandes.



Vorschlagssystem

/// syBOS

Eigenverantwortung!

**Handbuch syBOS
Vorschlagssystem**

Weiterbau B61a

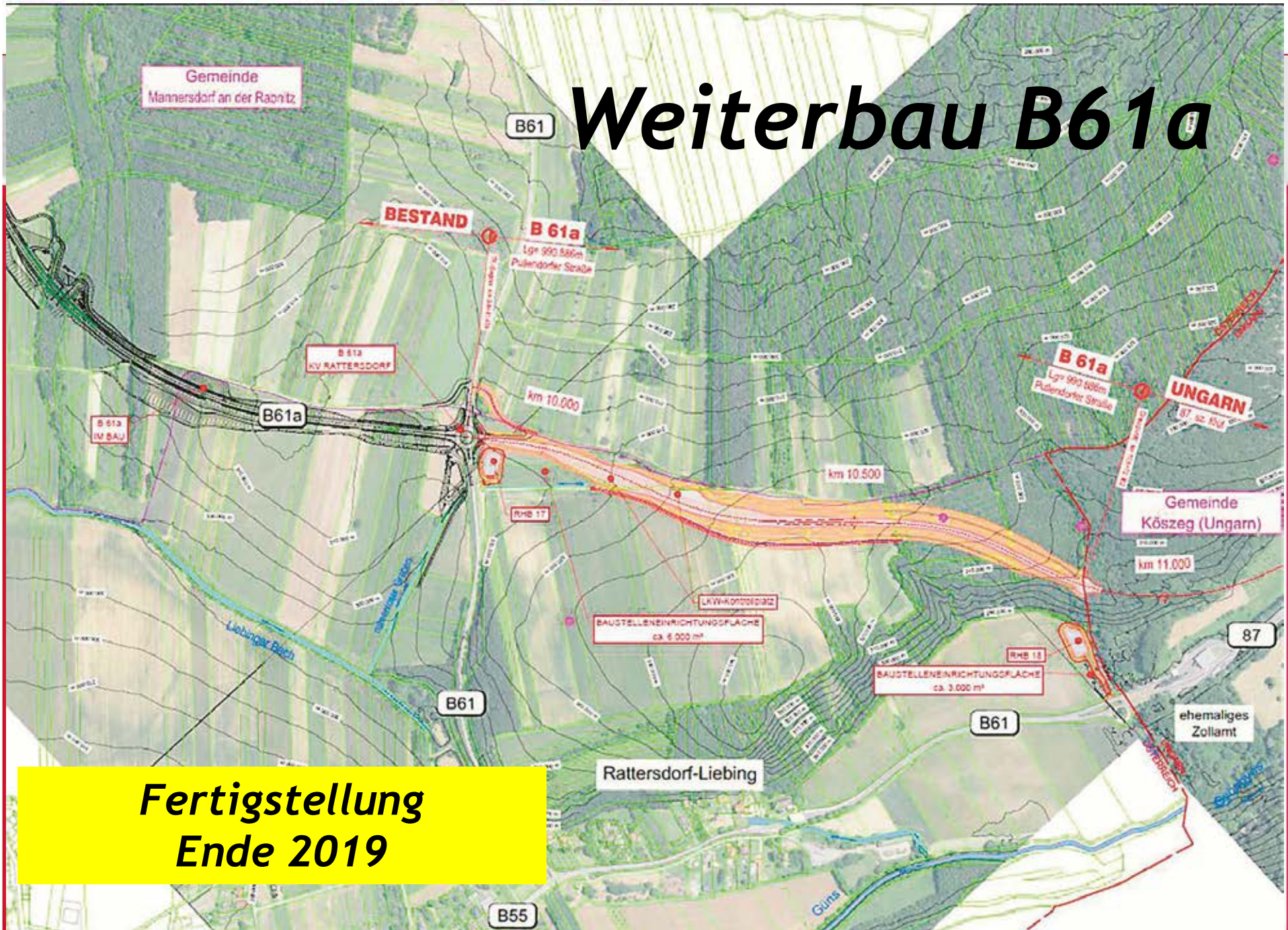

**Fertigstellung
Ende 2019**



FEUERWEHR

BEZIRKSFEUERWEHRKOMMANDO OBERPULLENDORF



Herbsthauptdienstbesprechung

25. November 2018

Gasthaus SCHNABL, Piringsdorf



BRANDDIENST- LEISTUNGSPRÜFUNG (BLP)





DIE STUFEN DER BRANDDIENSTLEISTUNGSPRÜFUNG (BLP)

Stufe I Alle Positionen innerhalb der Gruppe werden bereits bei der Anmeldung von der Feuerwehr fix zugeordnet

Stufe II Der Gruppenkommandant, der Maschinist und der Melder werden bei der Anmeldung von der Feuerwehr fix zugeordnet.
Die Positionen der Trupps (ATR, WTR und ev. STR) werden zu Beginn der Leistungsprüfung ausgelost.

Stufe III Zur Zeit in Ausarbeitung

Stichwort APLE: Die erworbenen Stufen der APLE werden für die BLP angerechnet.



BLP – VORAUSSETZUNGEN

Funktion	Stufe I	Stufe II
GRKDT	Führen1-Lehrgang oder Gruppenkommandant-Lg	wie Stufe I zusätzlich BLP (APLE) I seit mind. 12 Monaten
ME	Funk-Lehrgang	
MA	Maschinisten/TLF-Lehrgang	
ATR	Truppmann1-Ausbildung oder Grund-Lehrgang	
WTR	Truppmann1-Ausbildung oder Grund-Lehrgang	
STR	Truppmann1-Ausbildung oder Grund-Lehrgang	



BLP – GRUNDSÄTZLICHES

Einsatzbekleidung

Die persönliche Schutzausrüstung hat der Dienstanweisung Nr. 1.3.4. „Richtlinie über die Feuerwehrbekleidung“ in der jeweilig gültigen Fassung zu entsprechen. Der Feuerwehrgurt kann verwendet werden.

Fahrzeuge und Geräte

Die Feuerwehrfahrzeuge und Geräte der eigenen Wehr
Variante 1:6 oder 1:8 bzw. Variante mit TS-Anhänger auch möglich

Gemischte Gruppe

Auch möglich

Übungsplatz

Bestimmt die Feuerwehr

Wenn die Übungsobjekte (Scheune, Holzstapel bzw. ausgetretene Flüssigkeit) nicht real vorhanden sind, sind die Objekte mittels Hilfsmittel anzudeuten.



BLP – ABLAUF

Theoretischer Teil

Prüfungsteil Fragen:

Stufe I: Eine Frage je Teilnehmer

Stufe II: Zwei Fragen je Teilnehmer

Prüfungsteil Gerätekunde:

Die Geräte sind bei geschlossenen Geräteräumen zu zeigen und zu erklären.

Stufe I: Ein Gerät je Teilnehmer

Stufe II: Zwei Geräte je Teilnehmer

Praktischer Teil

Einsatzübung mit den Szenarien

-Scheunenbrand

-Holzstapelbrand

-Flüssigkeitsbrand



SCHEUNENBRAND 1:8

Offenes Gewässer

Max. Zeit: 250 sek.

Max. Fehler: 45

Vorbereitete Saugstelle

Max. Zeit: 220 sek.

Max. Fehler: 30

Hydrant

Max. Zeit: 200 sek.

Max. Fehler: 30

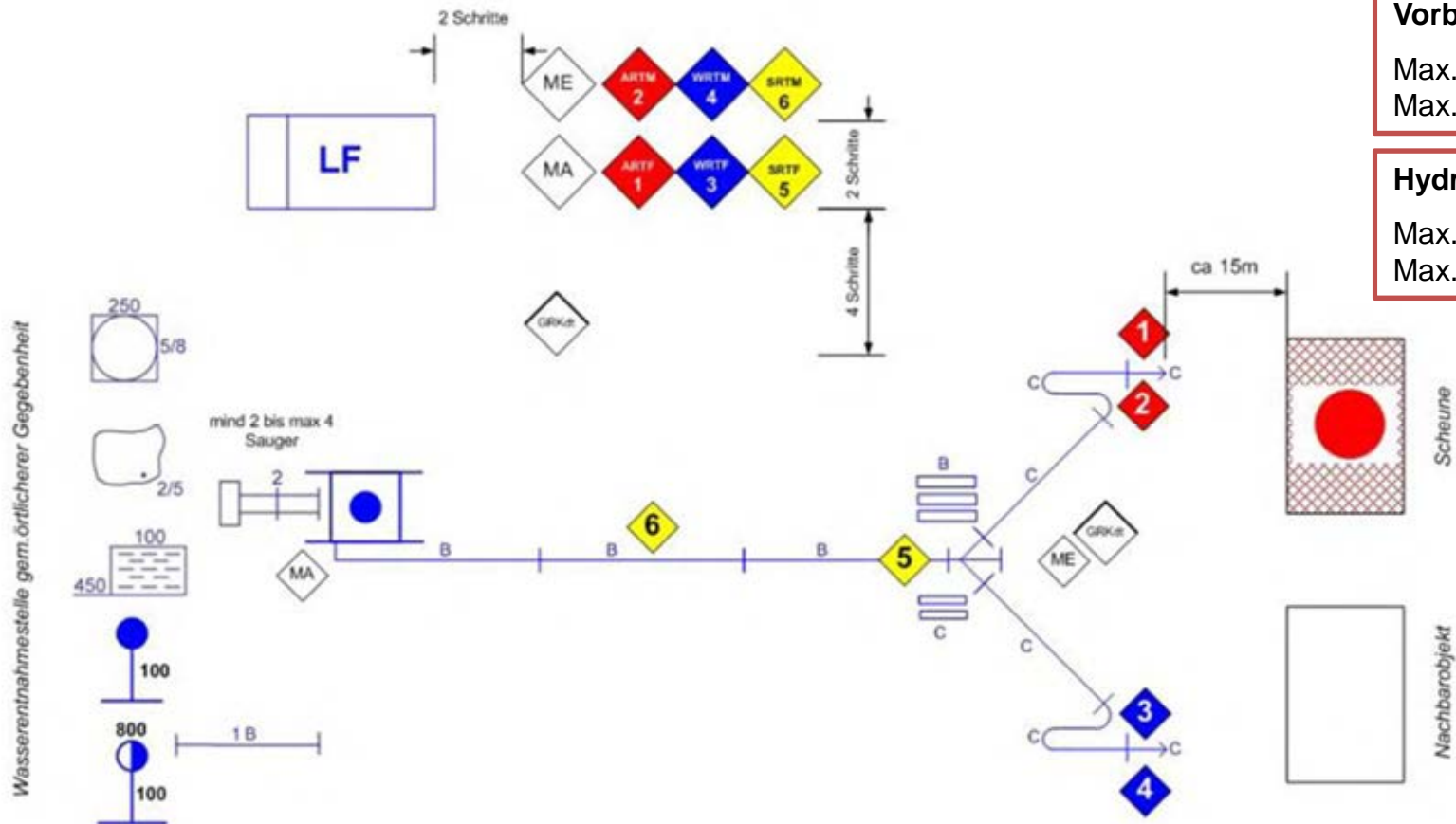



BLP – ORGANISATORISCHER ABLAUF

Meldung / Information an das BFKdo → ABI Weber Josef

- Die Prüfung wird in syBOS angelegt

Anmeldung der Gruppen durch die Feuerwehr in syBOS

- Es reicht vorab nur die Gruppe(n) inkl. Stufe I oder II anzulegen
- Die Mitglieder können bis kurz vor dem Prüfungstermin erfasst werden

Vorbesprechung vor Ort

- Die örtlichen Gegebenheiten werden abgeklärt
- Feuerwehrspezifische Besonderheiten werden dokumentiert und für die Prüfung berücksichtigt (einrechnen von Zeitgutschriften etc.)
- Sinnvollerweise in Kombination mit einer praktischen Trainingseinheit, damit noch letzte Tipps gegeben werden können



FEUERWEHR

BEZIRKSFEUERWEHRKOMMANDO OBERPULLENDORF

Fragen gerne an

ABI Josef Weber

Bezirkskoordinator BLP

Handy: 0676 / 50 26 483

E-Mail: josef.weber@bfkdo-op.at



FEUERWEHR

BEZIRKSFEUERWEHRKOMMANDO OBERPULLENDORF

BR Gerald Schmidt

Bezirksfeuerwehrinspektor und Bezirksreferent für Ausbildung



- **Inspektionen**
- **Zuständigkeiten Ausbildung**
- **Truppmannausbildung**



INSPEKTIONEN 2018

Brand-einsatz	Tech-nisch	Bgm	VBgm	Aktive	Jugend	Reserve	Gesamt
60	3	52	37	1459	262	56	1777

Die Jahreshauptdienstbesprechung ist im ersten Quartal (bis 31.03.2019) des Jahres durchzuführen und zu übermitteln (syBOS)

! Die Inspektionsübung ist im ersten Halbjahr durchzuführen !



INSPEKTIONEN 2018

INSPIZIERUNGSABLAUF

- Exerzieren (auch Übung für Truppmannausbildung1!)
- Praktische Übung inkl. Einsatz von Atemschutz
- Errichtung einer Einsatzleitung
(bei Wehren ab Klasse 4 und Inspizierungen mit 2 Wehren)
- Schriftlicher Teil

SCHWERPUNKT 2019

- ATS Tauglichkeitsuntersuchungen
- richtiges und rasches ausrüsten für den Atemschutz Einsatz
- richtige Vorgehensweise beim Atemschutz Einsatz



Zuständigkeiten Ausbildung

- | | |
|------------------------------------|--------------------------|
| - Ausbildungsreferent TRMA | BR Gerald Schmidt |
| - Branddienstleistungsprüfung | ABI Josef Weber |
| - Technische Leistungsprüfung | HBI Markus Perl |
| - Bezirksbewerbsleiterin Fw-Jugend | HBI Barbara Reitter |
| - Bezirksbewerbsleiter Aktive | BR Kurt Kappel |
| - Atemschutzleistungsprüfung | HBI Wolfgang Bauer |



Truppmannausbildung

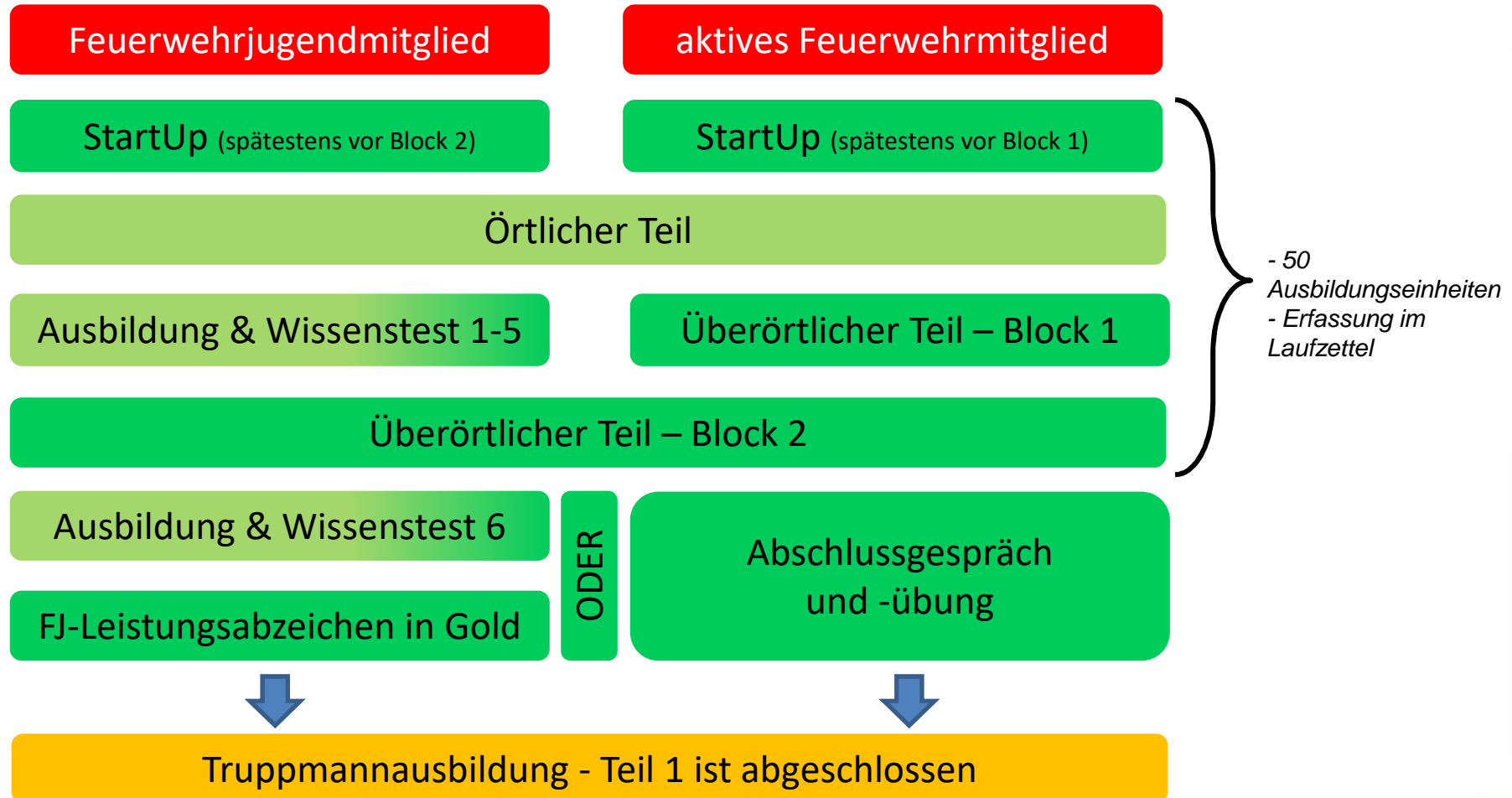



Ablauf der TRMA 1 im Bezirk OP

Aktive

1. StartUp-Veranstaltung
2. örtlicher Teil
3. überörtlicher Teil – **Block 1 + 2**
4. TRMA 1 – Abschluss
(Gespräch & Übung)

FJ-Mitglieder

1. Wissenstest 1-5
2. StartUp-Veranstaltung
3. örtlicher Teil
4. überörtlicher Teil – **Block 2**
(ab dem Jahr des 14. Geburtages)
5. Wissenstest Stufe 6
6. FJLA Gold
oder wie Aktive
TRMA 1 – Abschluss
(Gespräch & Übung)



Teilnehmer Truppmannausbildung 1

2018 BLOCK I und II:

StartUp:	88 Teilnehmer
Block I:	45 Teilnehmer
Block II:	88 Teilnehmer
Abschlussgespräch:	48 Teilnehmer



Truppmannausbildung 2019

Evaluierung der TRMA 1 wird durchgeführt.

Ideen zur Verbesserung sind willkommen!



Termine Truppmannausbildung

2019

- **StartUp: Freitag, 05. April 2019**
- **Block I: Samstag, 06. April 2019**
- **Block II: Freitag und Samstag, 26. und 27. April 2019**

**Die Anmeldung erfolgt über syBOS,
Jeder Ausbildungsblock ist einzeln anzumelden
(StartUp, Block I, Block II und Abschlussgespräch)**

ANMELDUNG AB SOFORT MÖGLICH!

TERMINE sind auf der HOMEPAGE des BFKdo ersichtlich!



FEUERWEHR

BEZIRKSFEUERWEHRKOMMANDO OBERPULLENDORF

Fragen gerne an

BR Gerald Schmidt
Bezirksfeuerwehrinspektor
Referent für Ausbildung

Handy: 0664 / 88 47 25 31

E-Mail: gerald.schmidt@bfkdo-op.at



FEUERWEHR

BEZIRKSFEUERWEHRKOMMANDO OBERPULLENDORF

HBI Barbara Reitter

Bezirksreferentin für Feuerwehrjugend



FEUERWEHR

BEZIRKSFEUERWEHRKOMMANDO OBERPULLENDORF

Wissenstest 2018

Rattersdorf, 7. April 2018



340 FJ-Mitglieder
424 Wissenstests



FEUERWEHR

BEZIRKSFEUERWEHRKOMMANDO OBERPULLENDORF

Bezirksfeuerwehrjugendbewerbe

Lackenbach, 23. Juni 2018





FEUERWEHR

BEZIRKSFEUERWEHRKOMMANDO OBERPULLENDORF

Landesfeuerwehrjugendleistungsbewerb

Oberpullendorf, 7. Juli 2018

Powered by Highslide JS





FEUERWEHR

BEZIRKSFEUERWEHRKOMMANDO OBERPULLENDORF

Bundesfeuerwehrjugendleistungsbewerb

Wien, 24. - 26. August 2018

Powered by Highslide JS





Erste Hilfe Kurs

Termine waren: Samstag, 3. November 2018
Samstag, 17. November 2018





FEUERWEHR

BEZIRKSFEUERWEHRKOMMANDO OBERPULLENDORF

Helpen fürs Herz 2018



**Ausstrahlung:
ORF 2 Mi. 28. Nov. 2018**

**DANK an
FF-Unterfrauenhaid**





Vorschau FJ Termine 2019

- **Friedenslichtausgabe** **So 23. Dez. 2018**
um 16:00 Uhr am Hauptplatz in Oberpullendorf
- **Wissenstest in Neckenmarkt,** **Sa. 30. März 2019**
- TRMA-Start up
- TRMA-Block 2
- **Bericht** **Werraufenthal, Sa. 22. Juni 2019**
- **LF** **in Leithaprodersdorf** **Do.4. – Sa. 6. Juli 2019**
- **FJLA Gold in Eisenstadt** **Sa. 12. Okt. 2019**

Aktuell unter www.bfkdo-op.at



Ankäufe

Mein erstes
Feuerwehrauto
selber basteln!

Viel Spaß beim Basteln und gutes
Gelingen wünscht der

Landesfeuerwehrverband
Burgenland

www.lfv-bgld.at
www.facebook.com/fjbgld

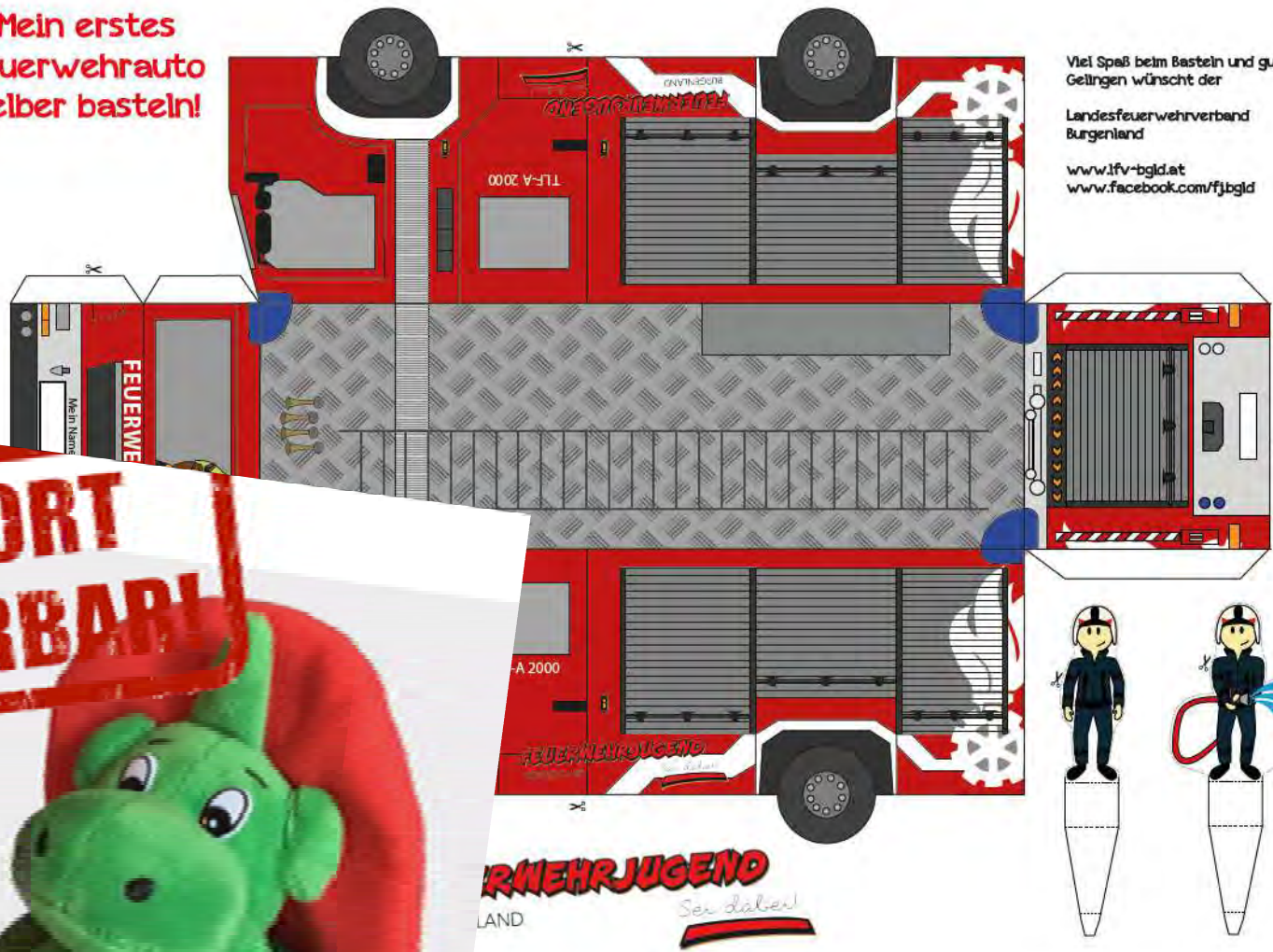

**SOFORT
LIEFERBAR!**





FEUERWEHR

BEZIRKSFEUERWEHRKOMMANDO OBERPULLENDORF

Fragen gerne an

HBI Barbara Reitter

Referentin für Feuerwehrjugend

Handy: 0676/ 455 21 97

E-Mail: barbara.reitter@bfkdo-op.at



FEUERWEHR

BEZIRKSFEUERWEHRKOMMANDO OBERPULLENDORF

HBI Wolfgang Bauer

Bezirksreferent für Atem- und Körperschutz



Referat Atem- und Körperschutz

Atemschutz Jahreskontrolle

Am 10.11.2018 im FF-Haus Oberpullendorf Abschnitte 4-7



Danke an die Helfer und der Stadtfeuerwehr Oberpullendorf



Referat Atem- und Körperschutz

BrandHÁZ

2. Halbjahr 2018 Termin wegen zu wenig Teilnehmer abgesagt.

Für das BrandHÁZ gibt es keinen Bezirkstermin.

stattdessen:

Offener Workshop für alle Teilnehmer am 6. April 2019 (WISAL+WSSDR)
Anmeldung über syBOS



Referat Atem- und Körperschutz

Am 20.10.2018 fand die 27.ATS-Leistungsprüfung und der 4. ATS-Bewerb in Weppersdorf statt.



27. Atemschutzleistungsprüfung

(alphabetische Reihung)

Gold

Bewerbsgruppe	Punkte
Deutschkreutz / Girm 2	190
Kleinwarasdorf 1	198
Liebing / Rattersdorf	199
Neckenmarkt 4	207
Oberloisdorf 1	190
Oberpullendorf 1	199
Puchenu 2 (Gäste)	194
Unterpetersdorf 1	210

Silber

Bewerbsgruppe	Punkte
Landsee 1	188
Lebenbrunn 1	184
Mannersdorf 1	210
Neckenmarkt 2	210
Neckenmarkt 3	208
Oberpullendorf 2	187
Oberpullendorf 3	198
Steinbach 1	204

Bronze

Bewerbsgruppe	Punkte
Horitschon 1	193
Kleinwarasdorf 2	189
Neckenmarkt 1	202
Neutal 1	203
Oberpullendorf 4	190
Puchenu 1 (Gäste)	193
Steinberg 1	197
Stoob 1	176
Weppersdorf 1	194



4. Atemschutz-Bewerb

Rang	Bewerbsgruppe	Zeit	Fehler	Gesamtzeit
1. Platz	Mannersdorf 2	10 min 12 sek	2	10 min 32 sek
2. Platz	Mannersdorf 3	12 min 15 sek	5	13 min 5 sek
3. Platz	Puchenu 3 (Gäste)	13 min 20 sek	5	14 min 10 sek



Referat Atem- und Körperschutz

Bestandene Atemschutzleistungsprüfung

Abschnitt 1: Horitschon, Deutschkreutz, Girm, Unterpetersdorf, Neckenmarkt

Abschnitt 2: Weppersdorf, Landsee

Abschnitt 3: Steinberg, Stoob, Neutal, Oberpullendorf

Abschnitt 4: Mannersdorf, Rattersdorf, Liebing, Oberloisdorf

Abschnitt 5:

Abschnitt 6: Lebenbrunn, Steinbach

Abschnitt 7: Kleinwarasdorf

Gästegruppe: FF Puchenau



→ 18 Wehren von 63 ←



Referat Atem- und Körperschutz

Atemschutzflaschenkennzeichnung

Unbedingt notwendig:



**Name der Feuerwehr +
Feuerwehrcode auf der Flasche**



Ansonsten erfolgt keine Füllung !!



Referat Atem- und Körperschutz

Termine 2019

- BrandHÄZ am 06. April 2019 (WISAL+WSSDR)
- Jahreskontrolle für die **Abschnitte 1-3**
06. April 2019 FF-Haus Oberpullendorf
- Atemschutzleistungsprüfung – ALP – am 19. Oktober 2019 in Frankenau



FEUERWEHR

BEZIRKSFEUERWEHRKOMMANDO OBERPULLENDORF

Fragen gerne an

HBI Wolfgang Bauer

Bezirksreferent für Atem- und
Körperschutz

Handy: 0664 / 88 36 37 19

E-Mail: wolfgang.bauer@bfkdo-op.at



FEUERWEHR

BEZIRKSFEUERWEHRKOMMANDO OBERPULLENDORF

HBI Ernst Prohaska

Bezirksreferent für Alarm- und Nachrichtenwesen



Referat Alarm- und Nachrichtenwesen

Bestellungen Funkgeräte und Zubehör

Bestellshop bleibt offen.

Wenn eine Bestellung weitergeleitet wurde, erfolgt eine Benachrichtigung per Fax, wie bisher.



Referat Alarm- und Nachrichtenwesen

Termine 2019

Funklehrgänge 1. Hj 2019	16.3.2019
	11.5.2019
Funkleistungsabzeichen B/S	23.11.2019
Anmeldeschluss	23.10.2019



Referat Alarm- und Nachrichtenwesen

FuLA B/S Neu

Durchgeführt am 24.11.2018 in der LFS

Teilnehmerrekord von 311 Teilnehmern

Bronze Bgld 265, davon 72 im Bez. OP

Silber Bgld 46, davon 9 im Bez. OP



Super Teilnehmerzahl!

DANKE an alle AFuW und Ausbilder!



FEUERWEHR

BEZIRKSFEUERWEHRKOMMANDO OBERPULLENDORF

Fragen gerne an

HBI Ernst Prohaska

Bezirksreferent für
Alarm- und Nachrichtenwesen

Handy: 0664 / 51 15 762

E-Mail: ernst.prohaska@bfkdo-op.at



FEUERWEHR

BEZIRKSFEUERWEHRKOMMANDO OBERPULLENDORF



Herbsthauptdienstbesprechung

25. November 2018

Gasthaus SCHNABL, Piringsdorf



FEUERWEHR

BEZIRKSFEUERWEHRKOMMANDO OBERPULLENDORF

A grayscale photograph of two firefighters in full protective gear. The firefighter on the left is seen from the back, wearing a white helmet with 'FEUERWEHR' on it and a white high-visibility vest with 'EINSATZLEITER' printed on the back. The firefighter on the right is in profile, wearing a white helmet with a light and a white high-visibility vest. They are standing in front of a fire truck with 'FEUERWEHR' visible on its side.

Ernennungen und Beförderungen



FEUERWEHR

BEZIRKSFEUERWEHRKOMMANDO OBERPULLENDORF



Herbsthauptdienstbesprechung

25. November 2018

Gasthaus SCHNABL, Piringsdorf



FEUERWEHR

BEZIRKSFEUERWEHRKOMMANDO OBERPULLENDORF



Allfälliges



FEUERWEHR

BEZIRKSFEUERWEHRKOMMANDO OBERPULLENDORF

Floriani-Fatimafeier

07. Dezember 2018 - Wallfahrtskirche Rattersdorf





GOTT
ZUR
EHR

dem
Nächsten

ZUR
EHR



Bezirks - Feuerwehrball

Freitag, 25. Jänner 2019 - Gasthaus Lazarus, Horitschon



51.
Bezirks- Feuerwehrball
in Horitschon



FEUERWEHR

BEZIRKSFEUERWEHRKOMMANDO OBERPULLENDORF



Herbsthauptdienstbesprechung 2018



FEUERWEHR

BEZIRKSFEUERWEHRKOMMANDO OBERPULLENDORF



Herbsthauptdienstbesprechung

25. November 2018

Gasthaus SCHNABL, Piringsdorf